

Specyfikacja poszczególnych okien

Specyfikacja poszczególnych okien:

- 1) Pomieszczenie Biblioteka  
Szerokość 1170 mm x wysokość 1460 mm  
10 sztuk  
Współczynnik U 0,93

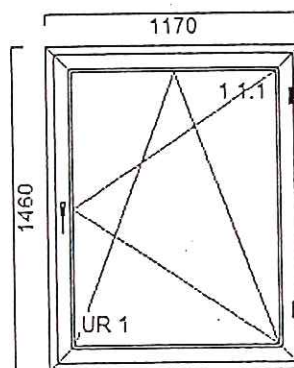

- 2) Pomieszczenie: czytelnia  
Szerokość 880 mm x wysokość 1460 mm  
6 sztuk  
Współczynnik U 0,98

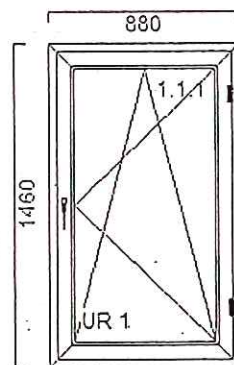

- 3) Pomieszczenie hol  
Szerokość 880 mm x wysokość 1460 mm  
2 sztuki  
Współczynnik: U 0,98

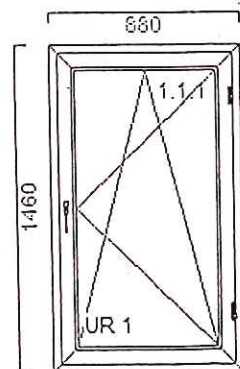

- 4) Pomieszczenie: Biuro 1  
Szerokość 880 mm x wysokość 1450 mm  
3 sztuki  
Współczynnik: U 0,98

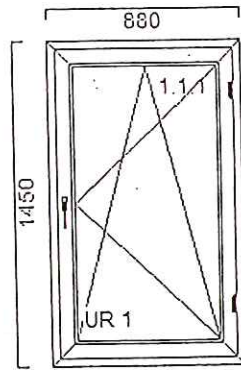

- 5) Pomieszczenie : konserwator  
Szerokość 860 mm x wysokość 1450 mm  
2 sztuki  
Współczynnik: U 0,99

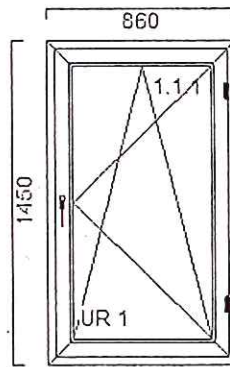

- 6) Pomieszczenie: sala konferencyjna  
Szerokość 1170 mm x wysokość 1450 mm  
5 sztuk  
Współczynnik: U 0,93

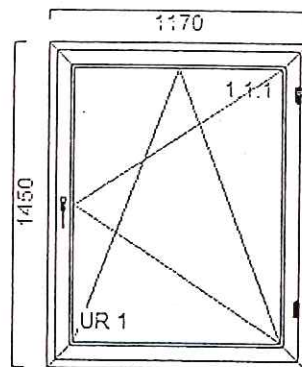

- 7) Pomieszczenie sala konferencyjna  
Szerokość 1180 mm x wysokość 1450 mm  
5 sztuk  
Współczynnik: U 0,93

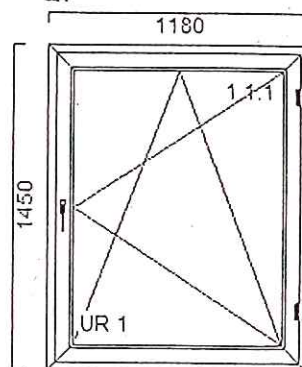

- 8) Pomieszczenie: gabinet Wójta  
Szerokość 1480 mm x wysokość 1450 mm  
3 sztuki  
Współczynnik: U 1,01

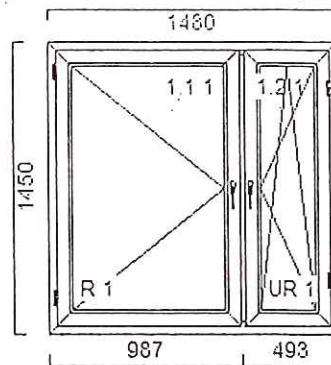

- 9) Pomieszczenie: sekretariat  
Szerokość 1480 mm x wysokość 1450 mm  
2 sztuki  
Współczynnik: U 1,01

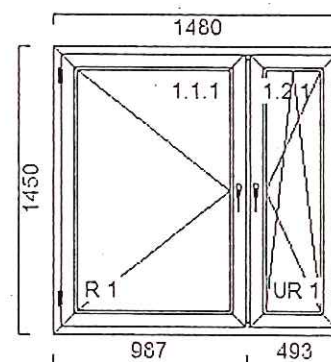

- 10) Pomieszczenie: gabinet Sekretarz  
Szerokość 1480 mm x wysokość 1450 mm  
1 sztuka  
Współczynnik: U 1,01

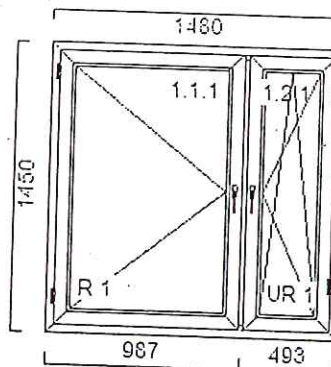

- 11) Pomieszczenie: gabinet Z-cy wójta  
Szerokość 900 mm x wysokość 1460 mm  
3 sztuki  
Współczynnik: U 0,98

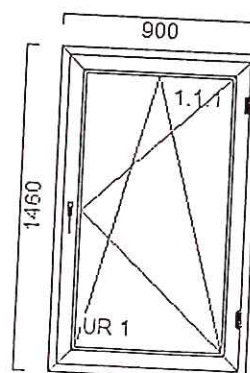

- 12) Pomieszczenie: toalety  
Szerokość 850 mm x wysokość 1460 mm  
3 sztuki  
Współczynnik: U 0,99

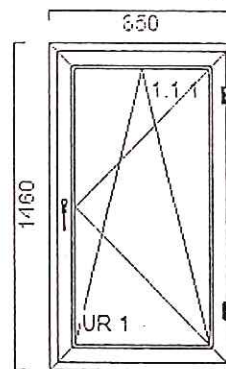

- 13) Pomieszczenie: archiwum  
Szerokość: 1120 mm x wysokość 1730 mm  
8 sztuk  
Współczynnik: U 0,92

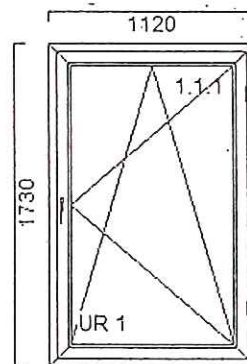

- 14) Pomieszczenie: archiwum  
Szerokość 1150 mm x wysokość 1750 mm  
2 sztuki  
Współczynnik: U 1,07

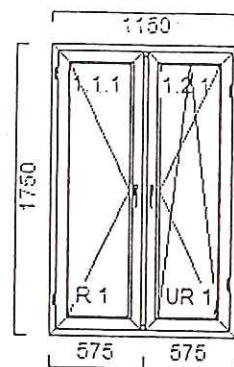

- 15) Pomieszczenie: wc+zaplecze biblioteki  
Szerokość: 870 mm x wysokość 1450 mm  
2 sztuki  
Współczynnik: U 0,99

